 CPFL ENERGIA <i>Público</i>	Tipo de Documento: Especificação Técnica
	Área de Aplicação: Engenharia de Normas e Padrões
	Título do Documento: Rede Primária Condutores Nus 15kV e 25kV -
	Amarrações

Sumário

1. OBJETIVO	1
2. ÂMBITO DE APLICAÇÃO.....	1
2.1 Empresa	1
2.2 Área	1
3. DEFINIÇÕES	2
Notas:	3
4. DOCUMENTOS DE REFERÊNCIA.....	6
5. RESPONSABILIDADES	6
6. REGRAS BÁSICAS	6
7. CONTROLE DE REGISTROS.....	6
8. ANEXOS	6
9. REGISTRO DE ALTERAÇÕES	6
9.1 Colaboradores.....	6
9.2 Alterações	6

1. OBJETIVO

A presente publicação tem por objetivo padronizar as amarrações tangentes e de encabeçamentos em rede primária de distribuição aérea nua, classe de tensão 15kV e 25kV, das distribuidoras da CPFL Energia.

2. ÂMBITO DE APLICAÇÃO

2.1 Empresa

Distribuidoras do Grupo CPFL Energia.

2.2 Área

Engenharia, Operações de Campo, Obras e Manutenção, Gestão de Ativos e Suprimentos.

N.Documento: 4739	Categoria: Instrução	Versão: 2.1	Aprovado por: JOSE CARLOS FINOTO BUENO	Data Publicação: 28/05/2021	Página: 1 de 6
----------------------	-------------------------	----------------	---	--------------------------------	-------------------

3. DEFINIÇÕES

3.1 Amarração para condutores de cobre e alumínio

Detalhe de entrelaçamento dos fios em torno do isolador para amarração independente

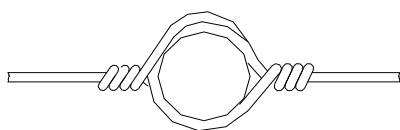

CERTO

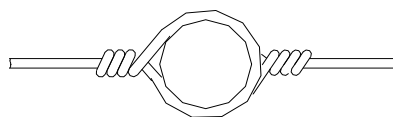

ERRADO

3.2 Laço pré-formado de topo

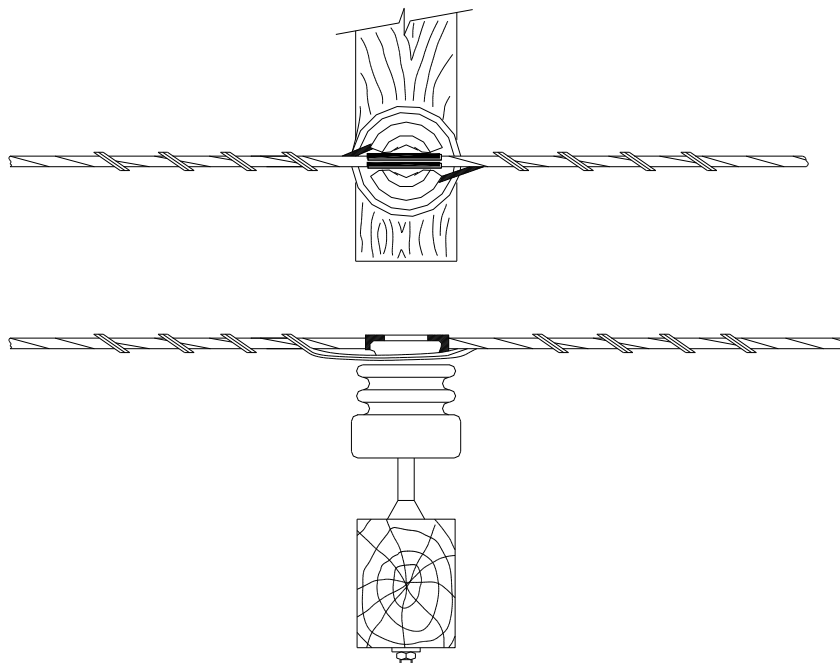

Notas:

- O coxim deve ser instalado com a abertura voltada para cima.
- O laço deve ser instalado no mesmo sentido de encordoamento do cabo.

3.3 Laço pré-formado lateral

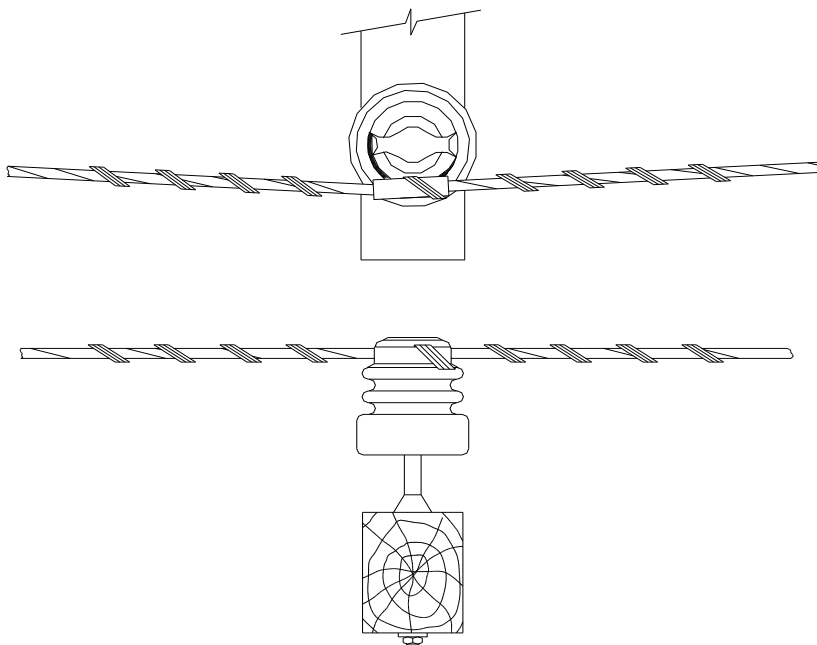

3.4 Laço pré-formado lateral duplo

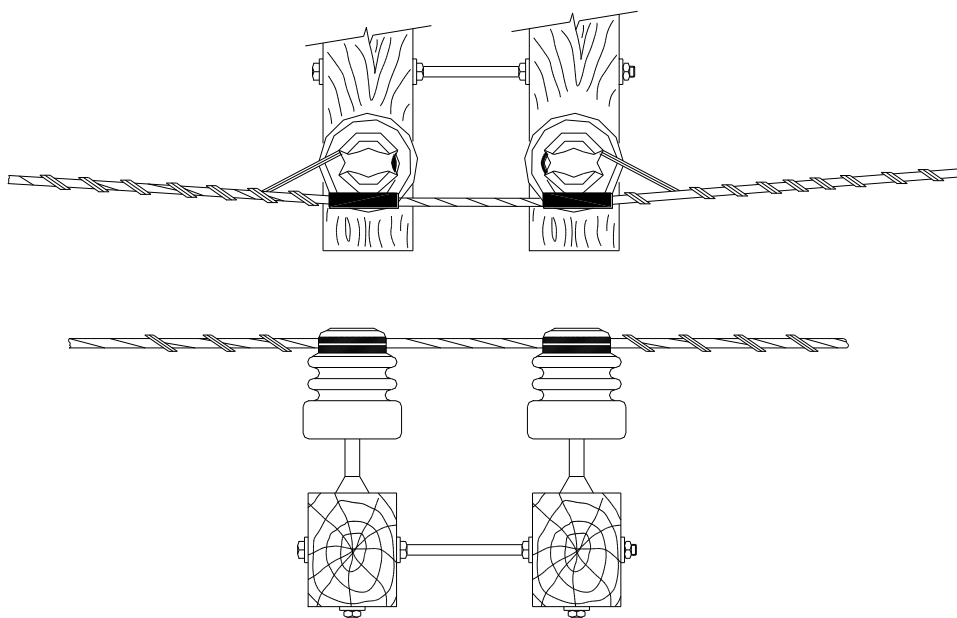

Notas:

- O coxim deve ser instalado de maneira que sua abertura fique para fora.
- O laço deve ser instalado no mesmo sentido de encordoamento do cabo.

3.5 Encabeçamento normal

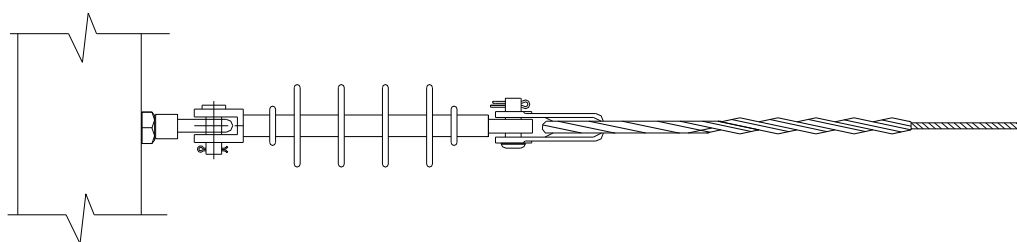
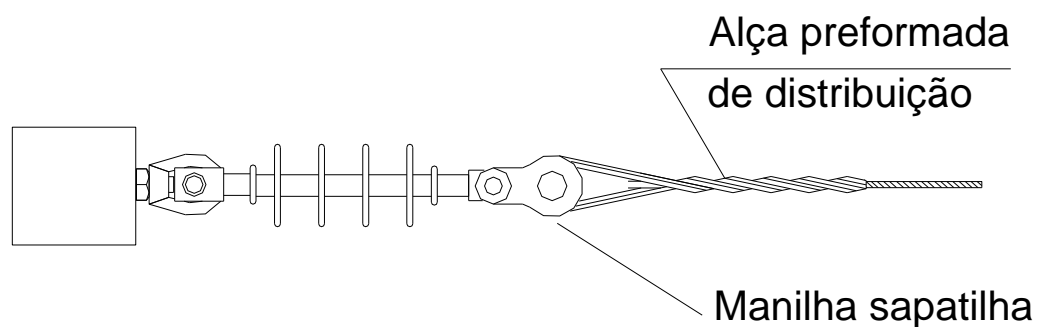

Alça preformada olhal

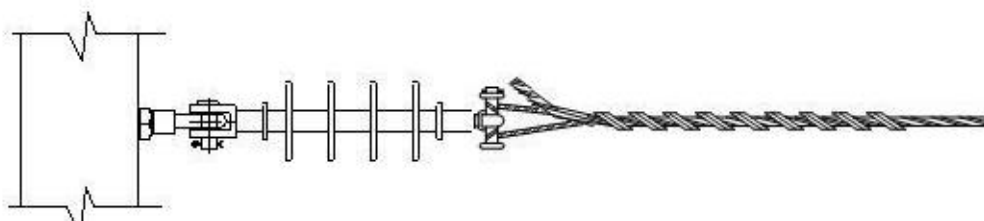
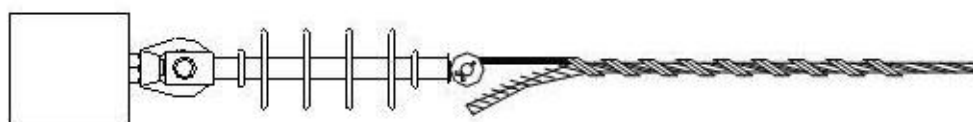

3.6 Encabeçamento pino duplo para cabo 02 e 04 AWG

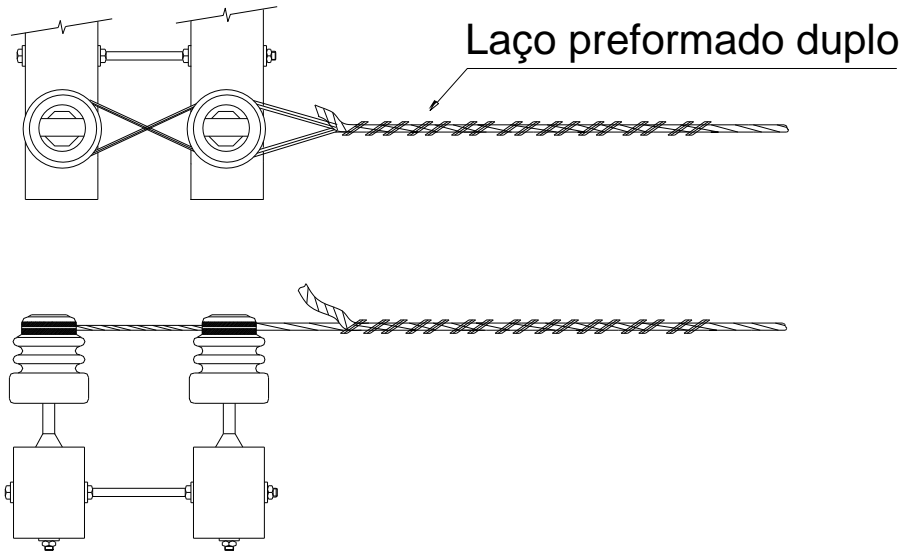

3.7 Fixação pino haste

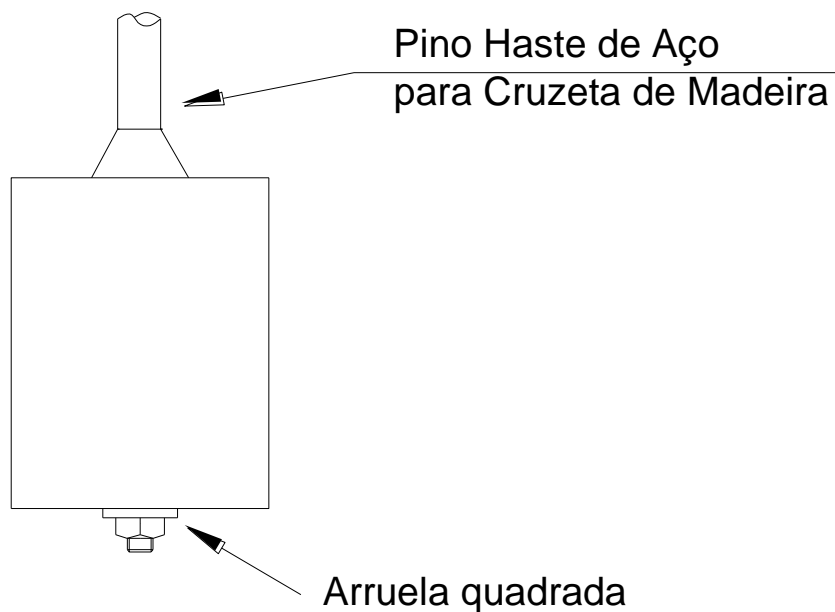

 CPFL ENERGIA <i>Público</i>	Tipo de Documento: Especificação Técnica
	Área de Aplicação: Engenharia de Normas e Padrões
	Título do Documento: Rede Primária Condutores Nus 15kV e 25kV - Amarrações

4. DOCUMENTOS DE REFERÊNCIA

- ABNT NBR-15688 – Redes de Distribuição Aérea de Energia Elétrica com Condutores Nus;
- Documento CPFL 3206 - Laço Pré-formado de Topo;
- Documento CPFL 3207 - Laço Pré-formado Lateral Duplo;
- Documento CPFL 3208 - Laço Pré-formado Lateral;
- Documento CPFL 957 - Fio Nu de Alumínio para Amarração;
- Documento CPFL 958 - Fio Nu de Cobre para Amarração.

5. RESPONSABILIDADES

A área de Engenharia de Normas e Padrões das distribuidoras do Grupo CPFL é a responsável pela publicação deste documento.

6. REGRAS BÁSICAS

Atender as normas da ABNT.

7. CONTROLE DE REGISTROS

Não se aplica.

8. ANEXOS

Não se aplica.

9. REGISTRO DE ALTERAÇÕES

9.1 Colaboradores

Empresa	Área	Nome
CPFL Piratininga	REDN	Antônio Carlos de Almeida Cannabrava
CPFL Santa Cruz	REDN	Márcio de Castro Mariano Silva

9.2 Alterações

Versão Anterior	Data da Versão Anterior	Alterações em relação à Versão Anterior
1.0	30/12/2003	Unificação do padrão para a CPFL Paulista, CPFL Piratininga, CPFL Santa Cruz, CPFL Jaguariúna e RGE
2.0	20/10/2008	Publicação do documento conforme novo formato.

N.Documento: 4739	Categoria: Instrução	Versão: 2.1	Aprovado por: JOSE CARLOS FINOTO BUENO	Data Publicação: 2028/05/2021	Página: 6 de 6
----------------------	-------------------------	----------------	---	----------------------------------	-------------------